

# Проектные работы

группы учащихся 6 «Б» класса

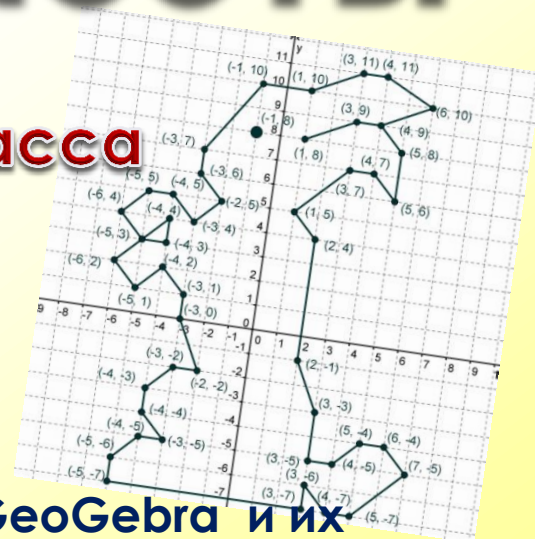
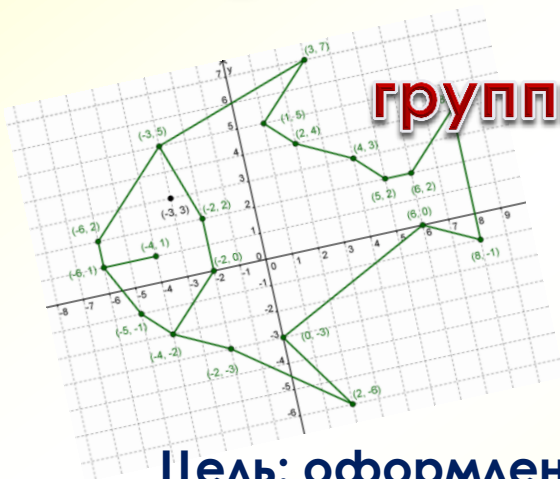

Цель: оформление проектных работ в ИГС GeoGebra и их защита.

## Geogebra(геогейбра). Бегемот.

Однажды к нам пришла наш классный руководитель и объявила восьмерых человек, которые будут ходить на занятия под названием геогейбра. Когда мы пришли в кабинет информатики на эти самые занятия, нас обучили, как пользоваться этой программой. Мне очень понравилось! Затем нам сказали, что мы будем делать проектную работу, которую должны были придумать сами. Я выбрала бегемота. Для меня это очень милое и позитивное животное, его я нашла в интернете. Я подошла к этой работе очень ответственно и наконец, она была закончена. Я раскрасила бегемотика на свое усмотрение, он получился очень милым и ярким. В дальнейшем я хочу его доработать, например, сделать анимацию или усовершенствовать как-нибудь.

Мне очень понравилась эта работа и надеюсь, мы и дальше будем работать с этой великолепной программой!

**Шарыгина  
Анна**

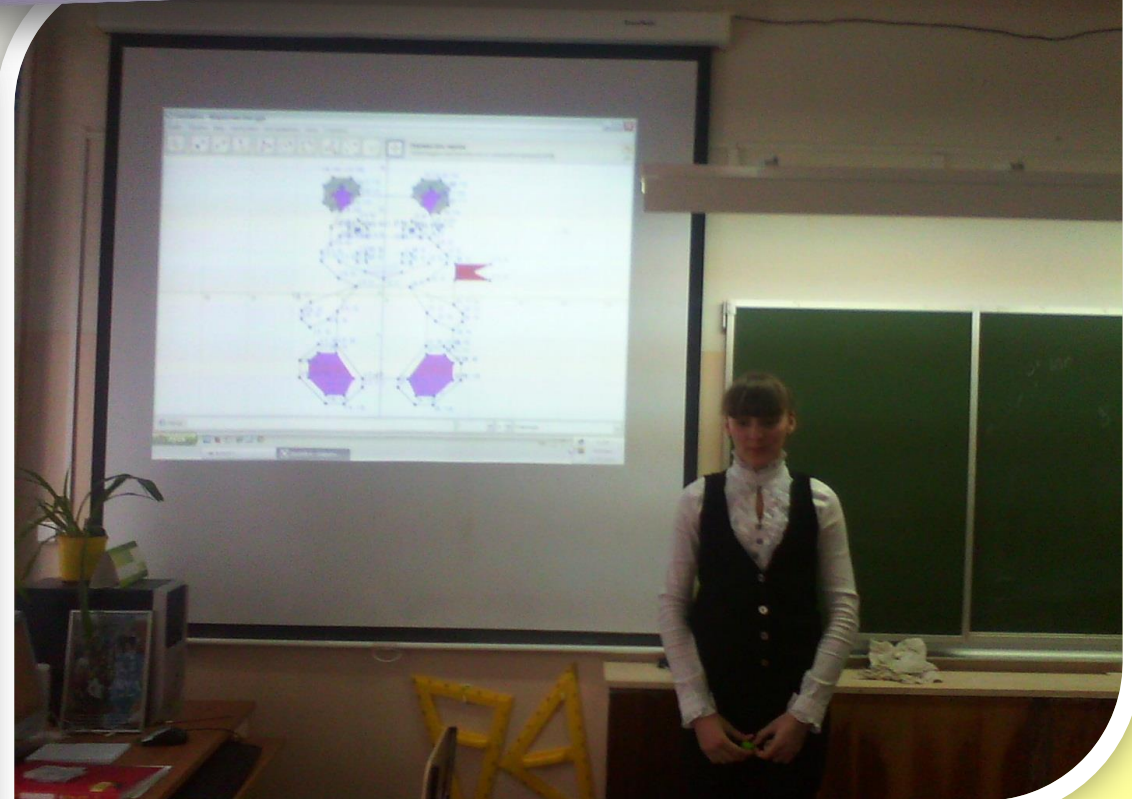
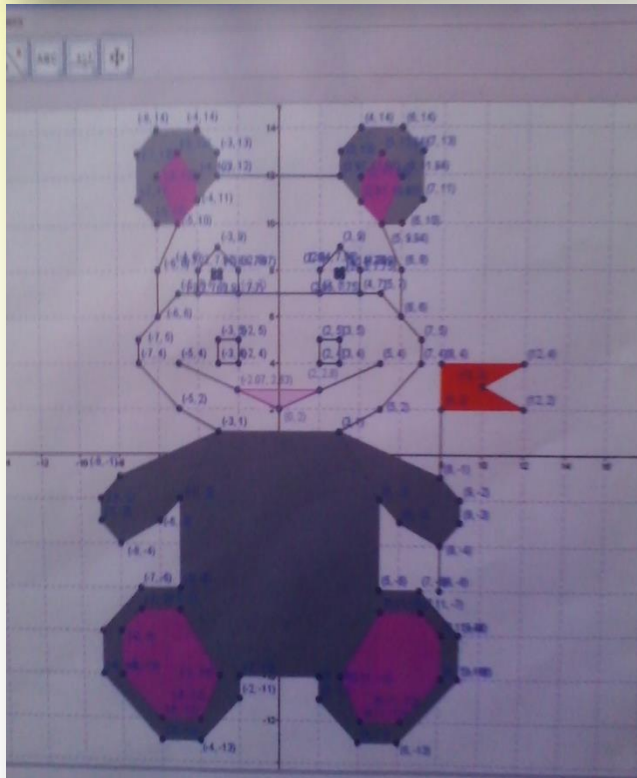

В дальнейшем на уроках «GeoGebra» я хотела бы научиться делать различные анимации. И попробовать в своей работе, сделать что то необычное и интересное!!!

Красавина Ева 6 «Б».

**Красавинна  
Ева**

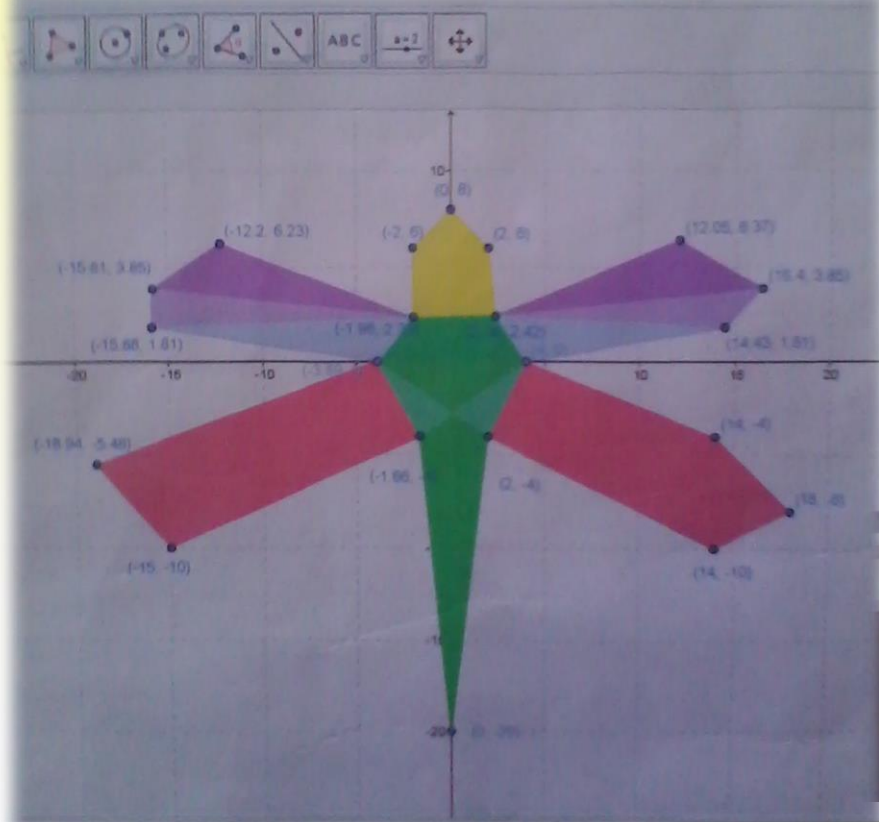

Мне очень нравятся кошки, поэтому я решила представить в своей работе именно её. В дальнейшем я бы очень хотела научиться в программе «GeoGebra» создавать анимации, делать свою кошку более живой и подвижной. Например, можно было бы сделать так, чтобы она моргала, виляла хвостиком. Ещё мне бы очень хотелось просто для себя создать презентацию, в эту презентацию вставить кошку и сделать звук, чтобы она мяукала.

**Широбокова  
Алена**

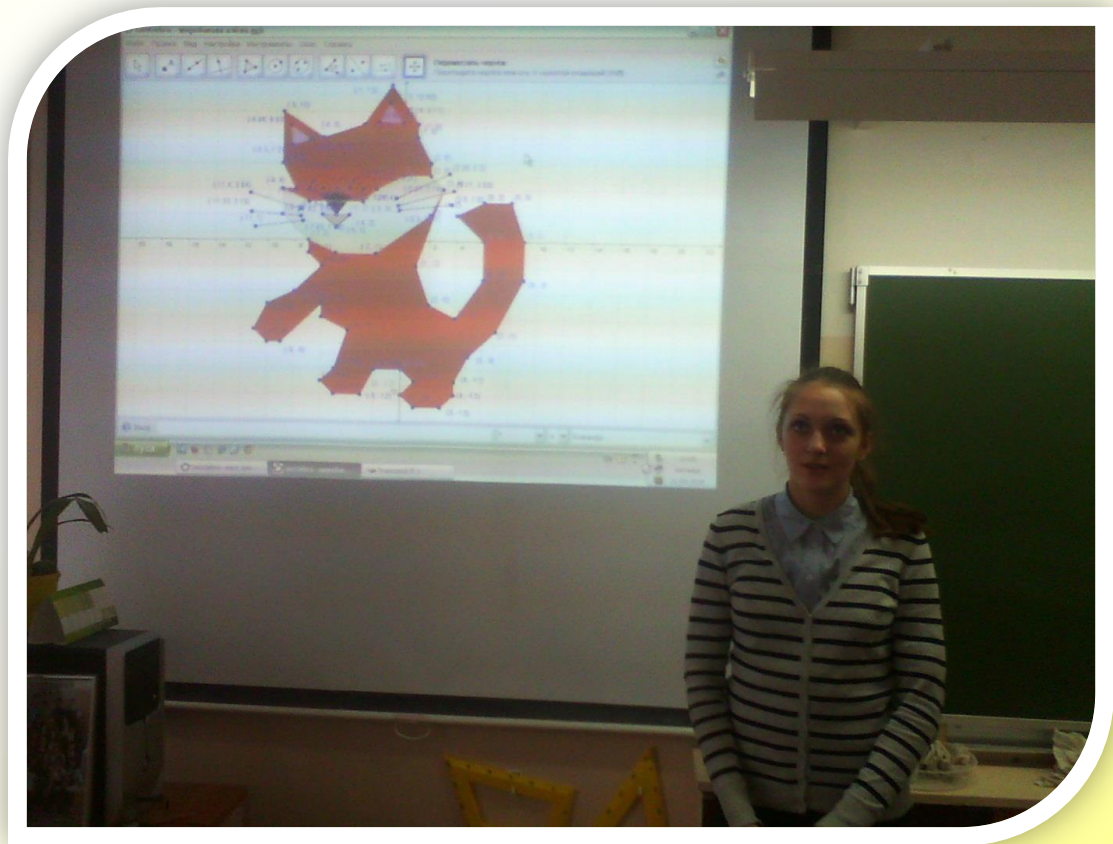

Я очень люблю собак, особенно больших. Поэтому я решил сделать такую проектную работу. В дальнейшем мне бы хотелось создать более интересную и обширную работу с анимацией.

**Хропов Максим**

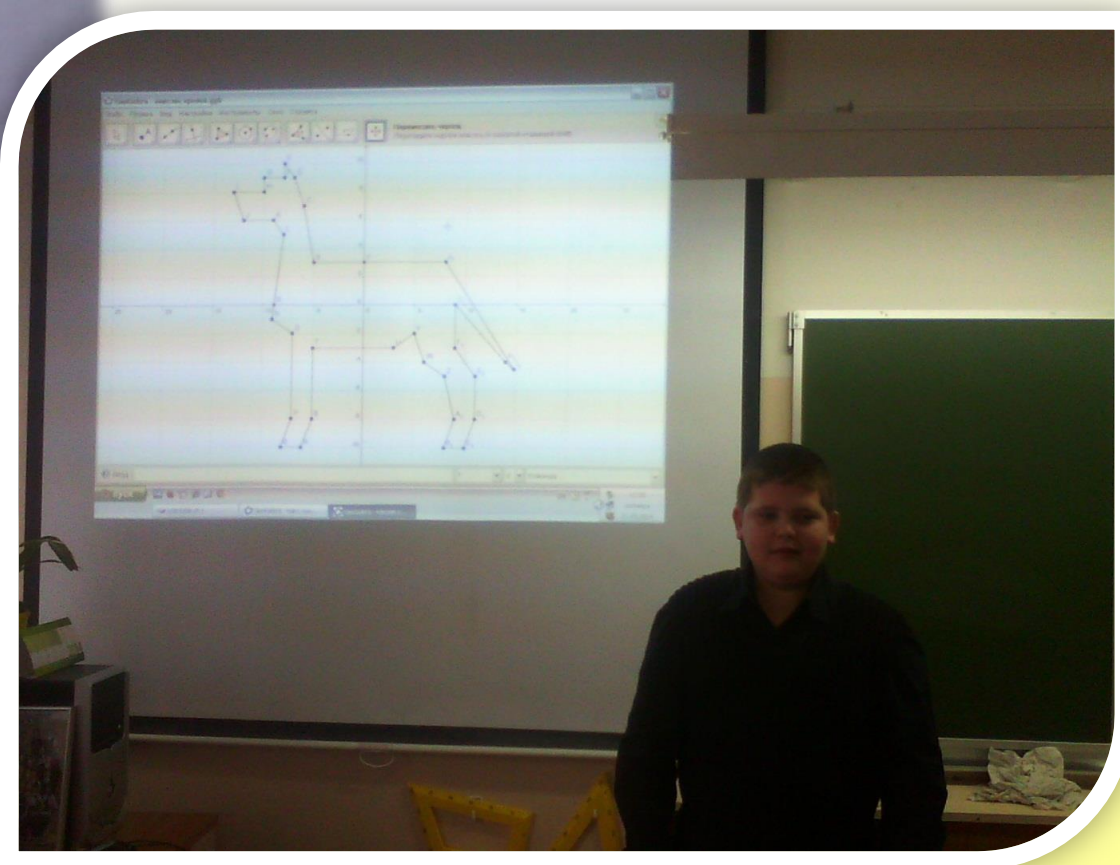
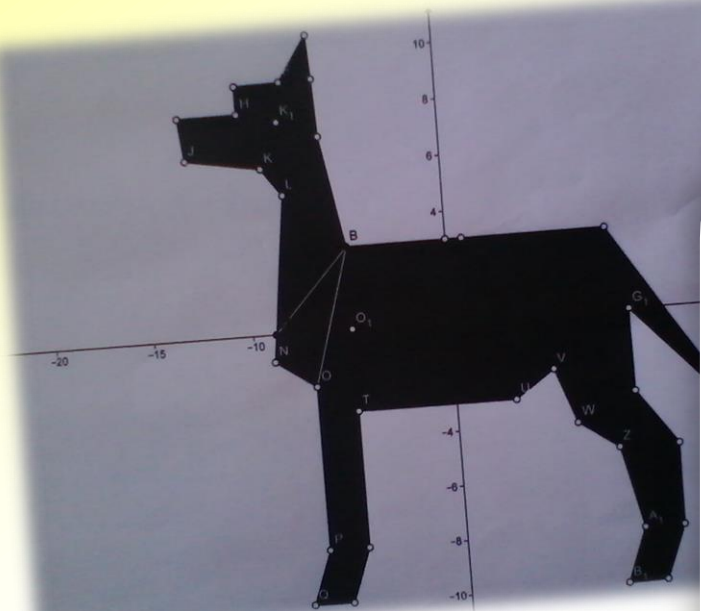

После построения в GeoGebra самолета, я заинтересовался. А нельзя ли построить большую машину? И вот результат. А в дальнейшем мне хочется построить лайнер или ракету.

## Таборов Артем

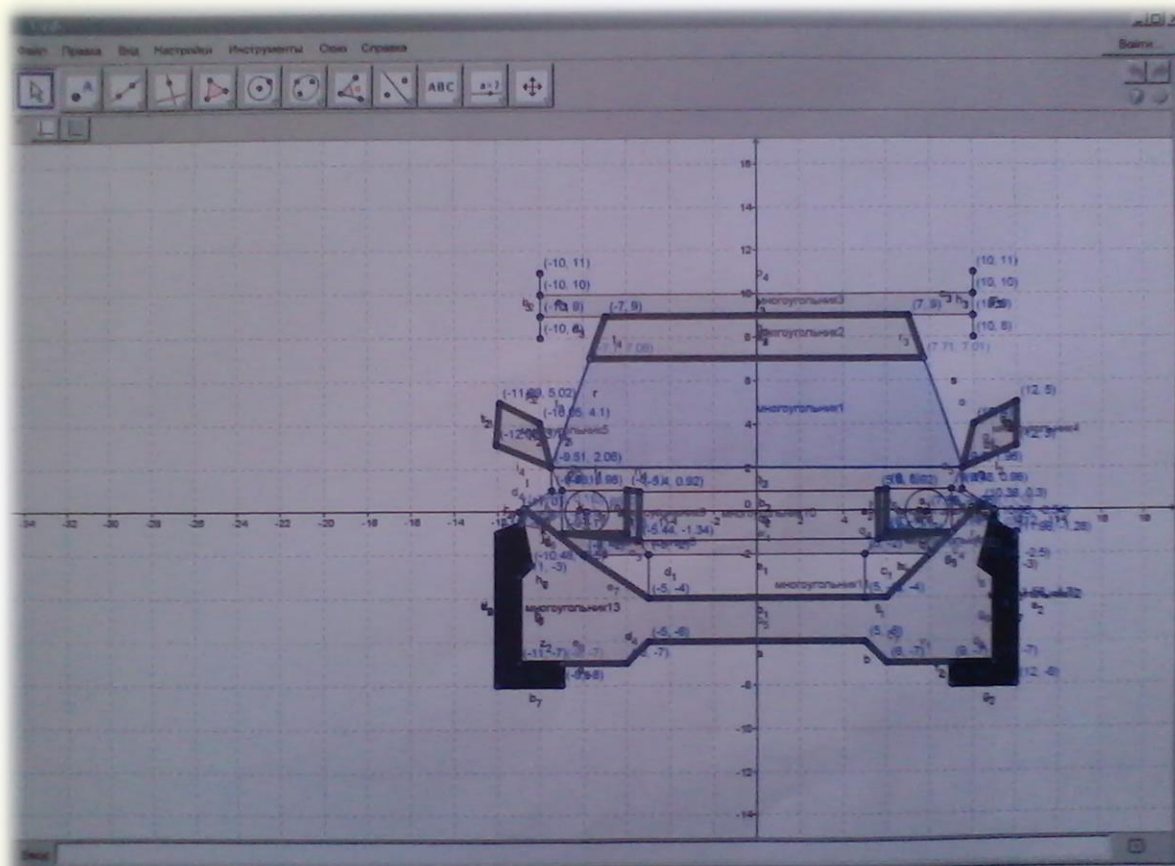

Робототехника в наше время стоит на первом месте: она заменяет обслуживающий персонал на заводах, домохозяек. Я и решил построить своего робота, который будет в дальнейшем усовершенствоваться и развиваться.

## Райкин Никита

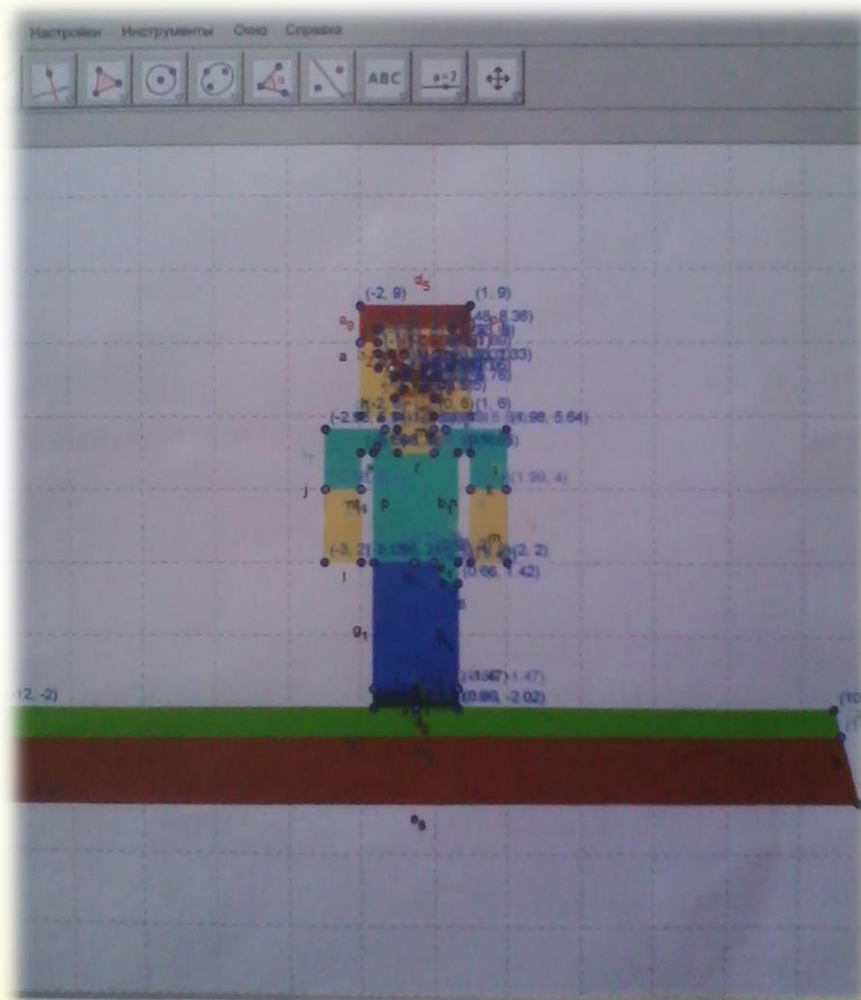

Хочу в будущем стать моряком,  
Под флагом ходить с ветерком.  
Пусть парусник в даль нас ведет  
С GeoGebra дружбу создает.

**АНТОНОВ**  
**Семен**

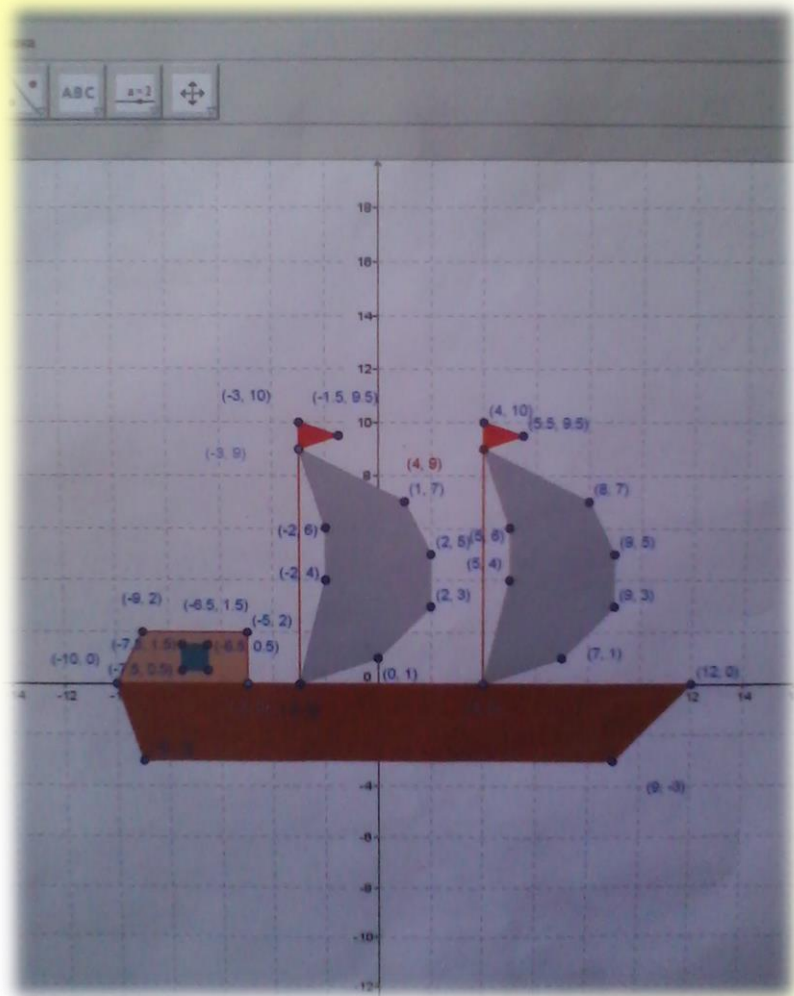



Мне было очень интересно и в то же время сложно работать, создавая данный проект. Но мне очень понравилось, я хочу продолжать обучаться с GeoGebra.

## ВЫСОТИН ИЛЬЯ

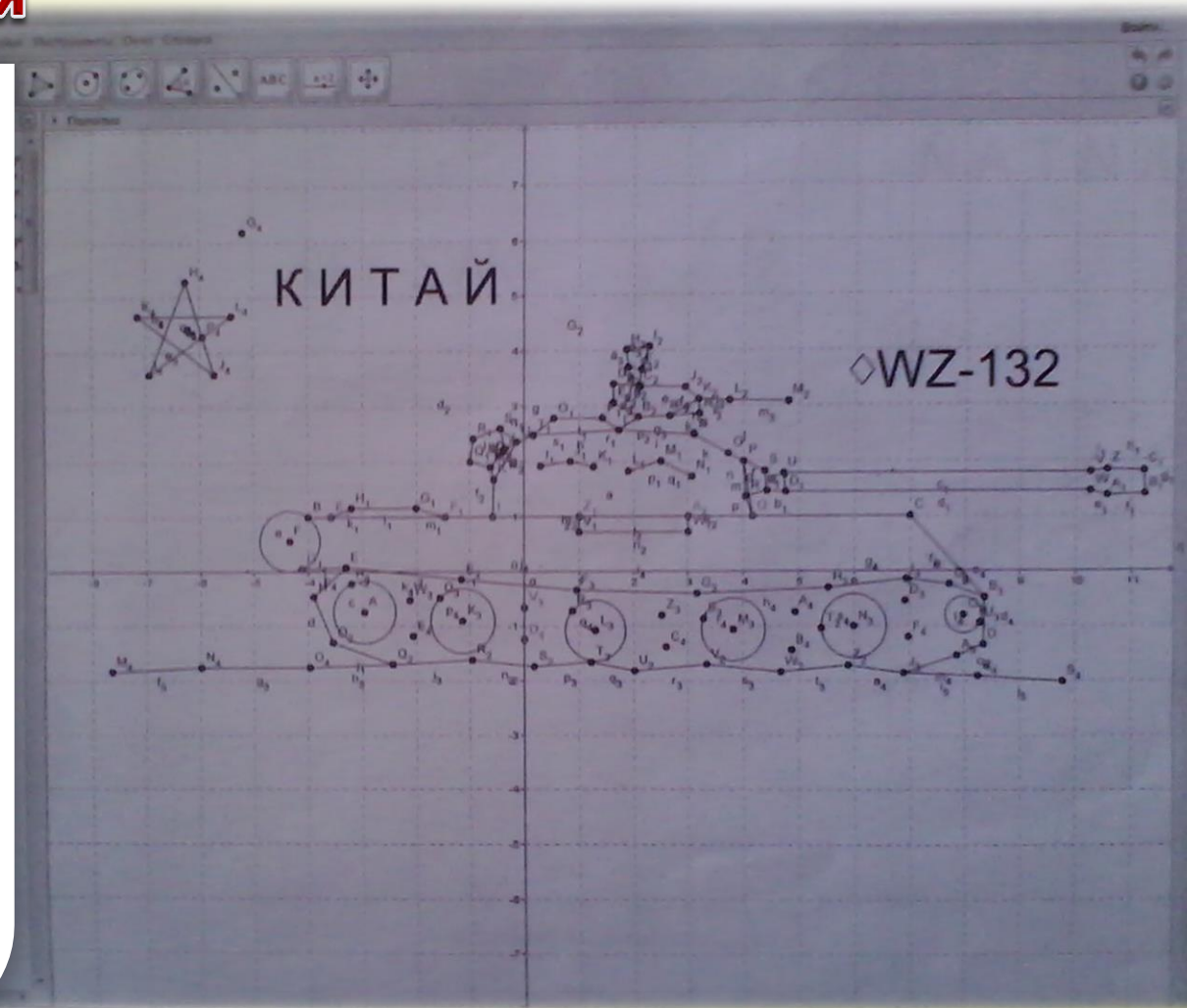
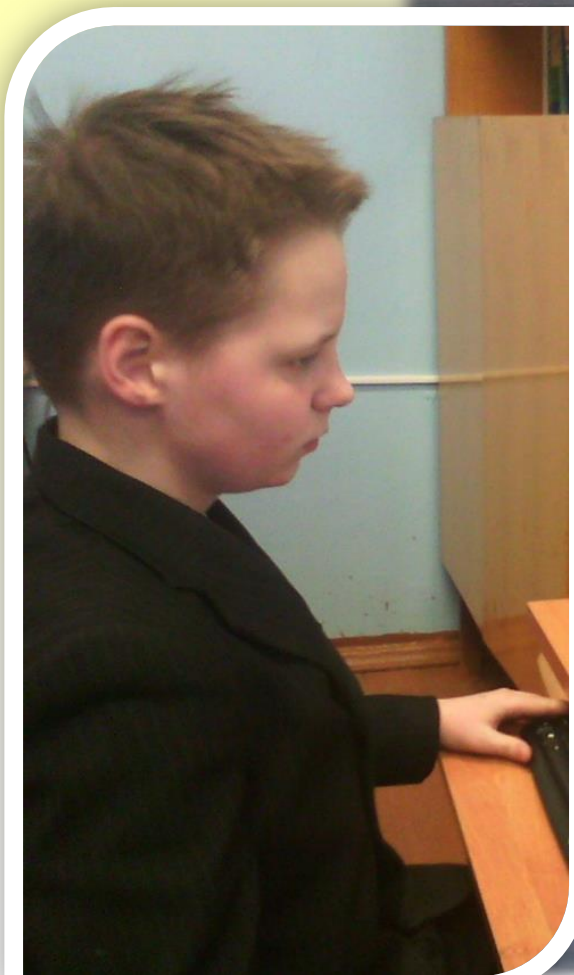

Моя будущая профессия – архитектор.  
Пусть дом мой неказист сейчас,  
В дальнейшем будет лучше.  
Создам я город, сад-прекрасс  
В дальнейшем на проекте.

**Копосова  
Дарина**

