

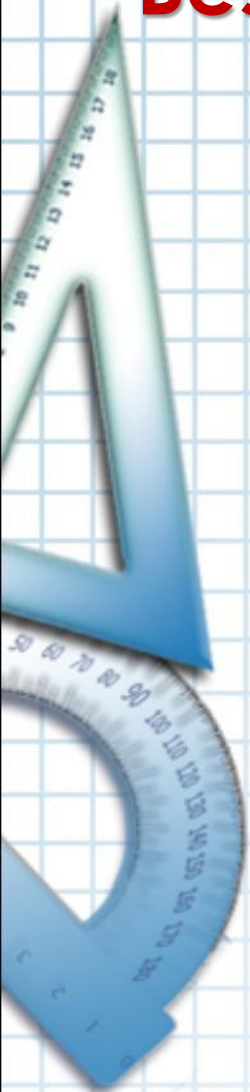

**Без параллельных прямых невозможна
наша жизнь!**





ЕВКЛИД
(ок. 365 — 300 до н. э.)



Практические способы построения параллельных прямых





Цель урока:

Познакомиться с различными способами построения параллельных прямых

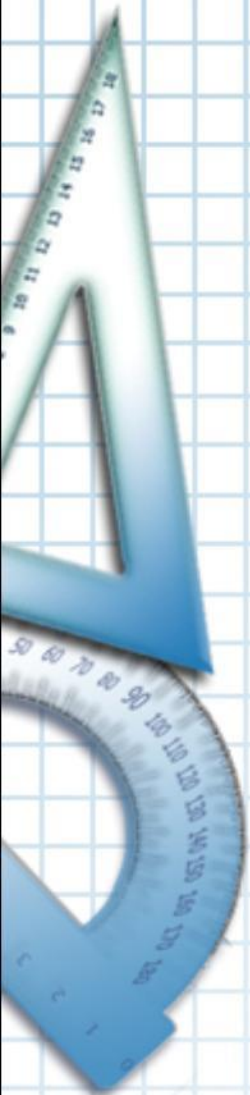

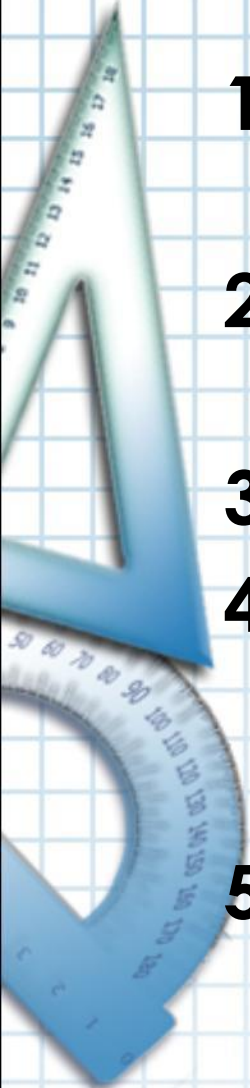

Повторение

- 
1. Какие прямые называются параллельными?
 2. Какие два отрезка называются параллельными?
 3. Что такое секущая?
 4. Назовите углы, образованные при пересечении параллельных прямых секущей.
 5. Сформулируйте признаки параллельности прямых.



Две прямые на плоскости
называются **параллельными**, если
они не пересекаются

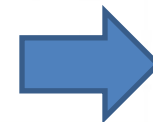

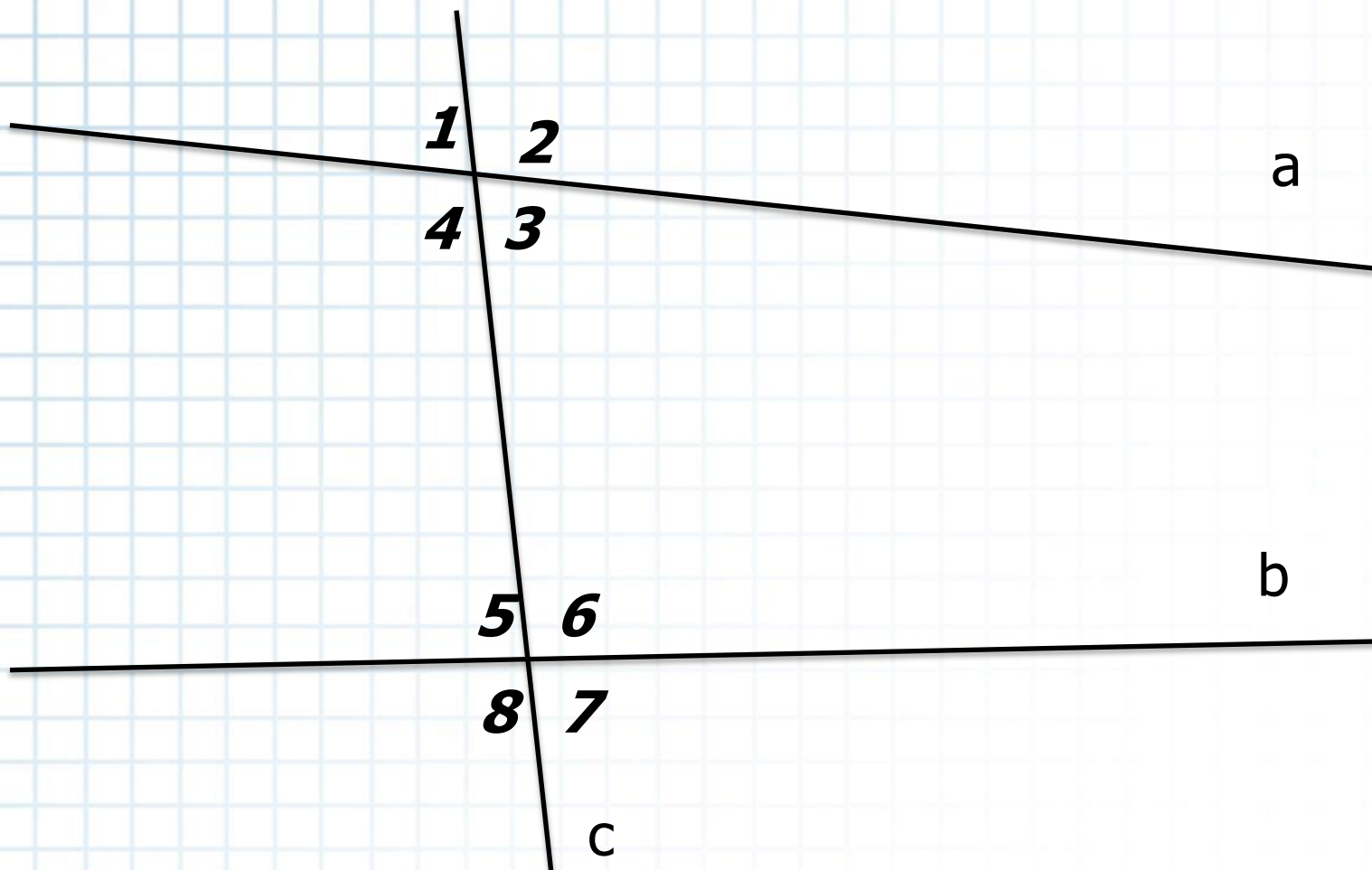
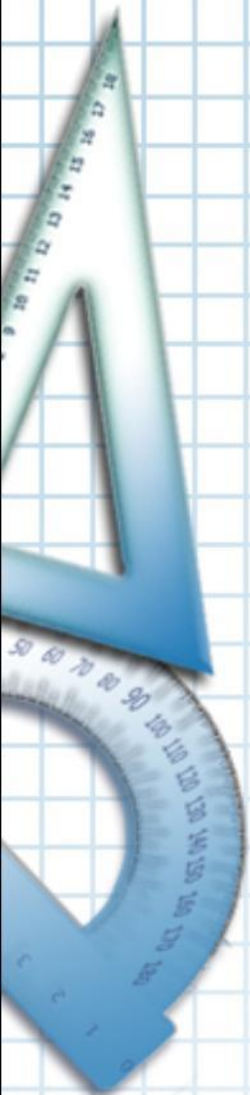

Признаки параллельности прямых



Если при пересечении двух прямых секущей **накрест лежащие углы равны**, то прямые параллельны.

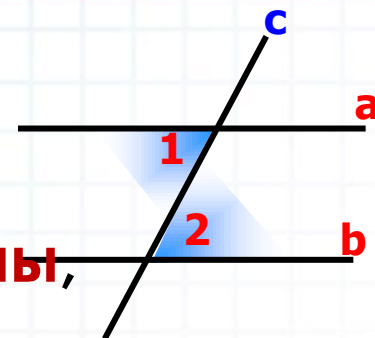

Если при пересечении двух прямых секущей **соответственные углы равны**, то прямые параллельны.

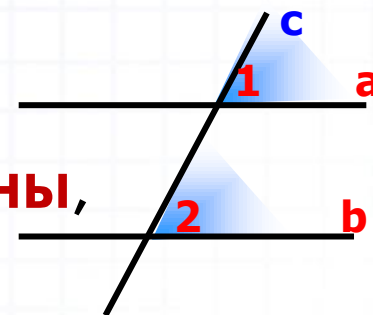

Если при пересечении двух прямых секущей **сумма односторонних углов равна 180°** , то прямые параллельны.

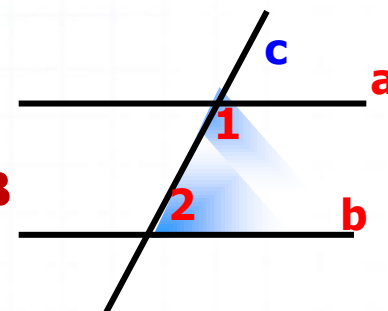



Физкультминутка



Минутка релаксации

Быстро поморгать, закрыть глаза и посидеть
спокойно, медленно считая до пяти.

Вытянуть правую руку вперед. Следить, не
поворачивая головы, за медленным движением
указательного пальца вытянутой руки влево и вправо,
вверх и вниз.

В среднем темпе проделать 3-4 круговых движения
глазами в правую сторону, столько же в левую сторону.
Расслабив глазные мышцы, посмотреть вдаль на счет
1-6.



Рис. 103





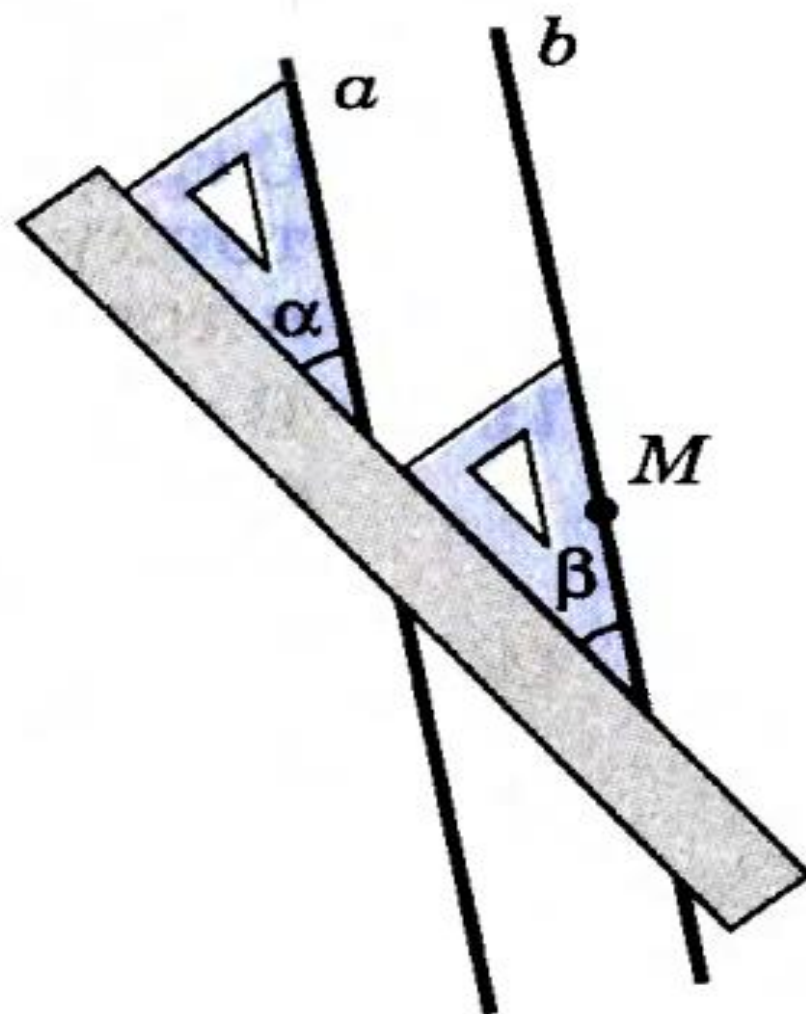
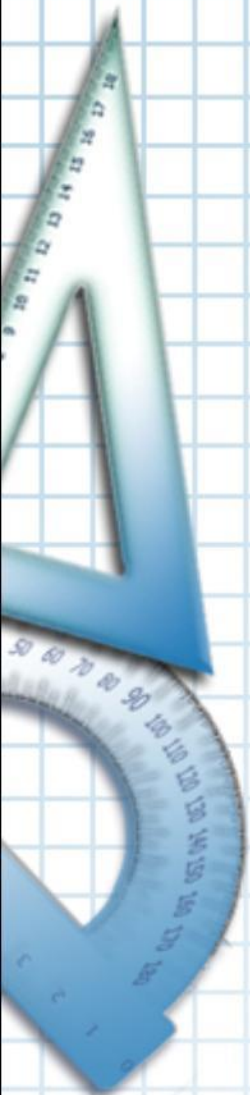
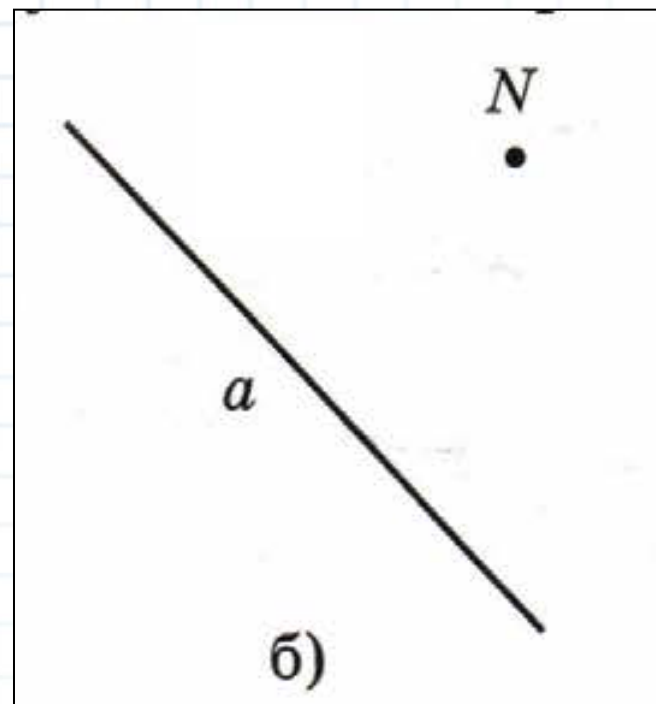
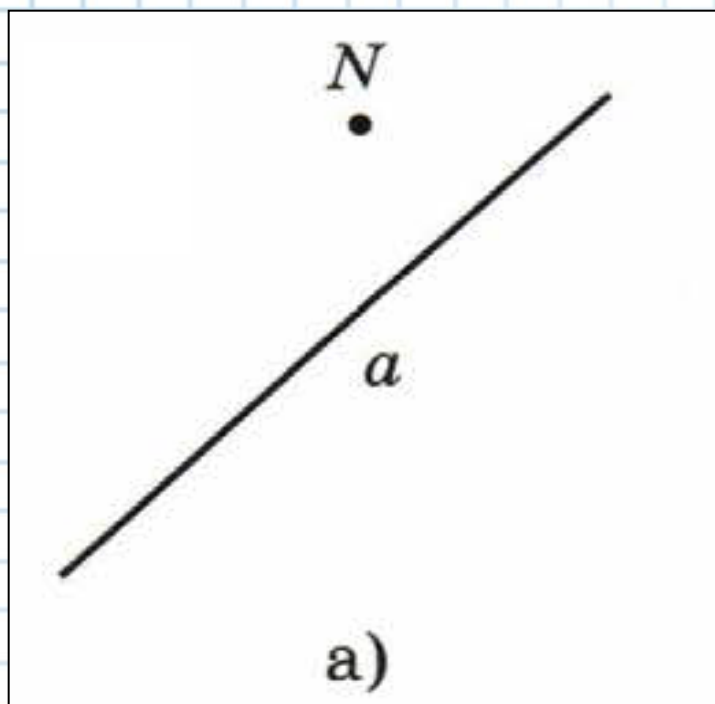
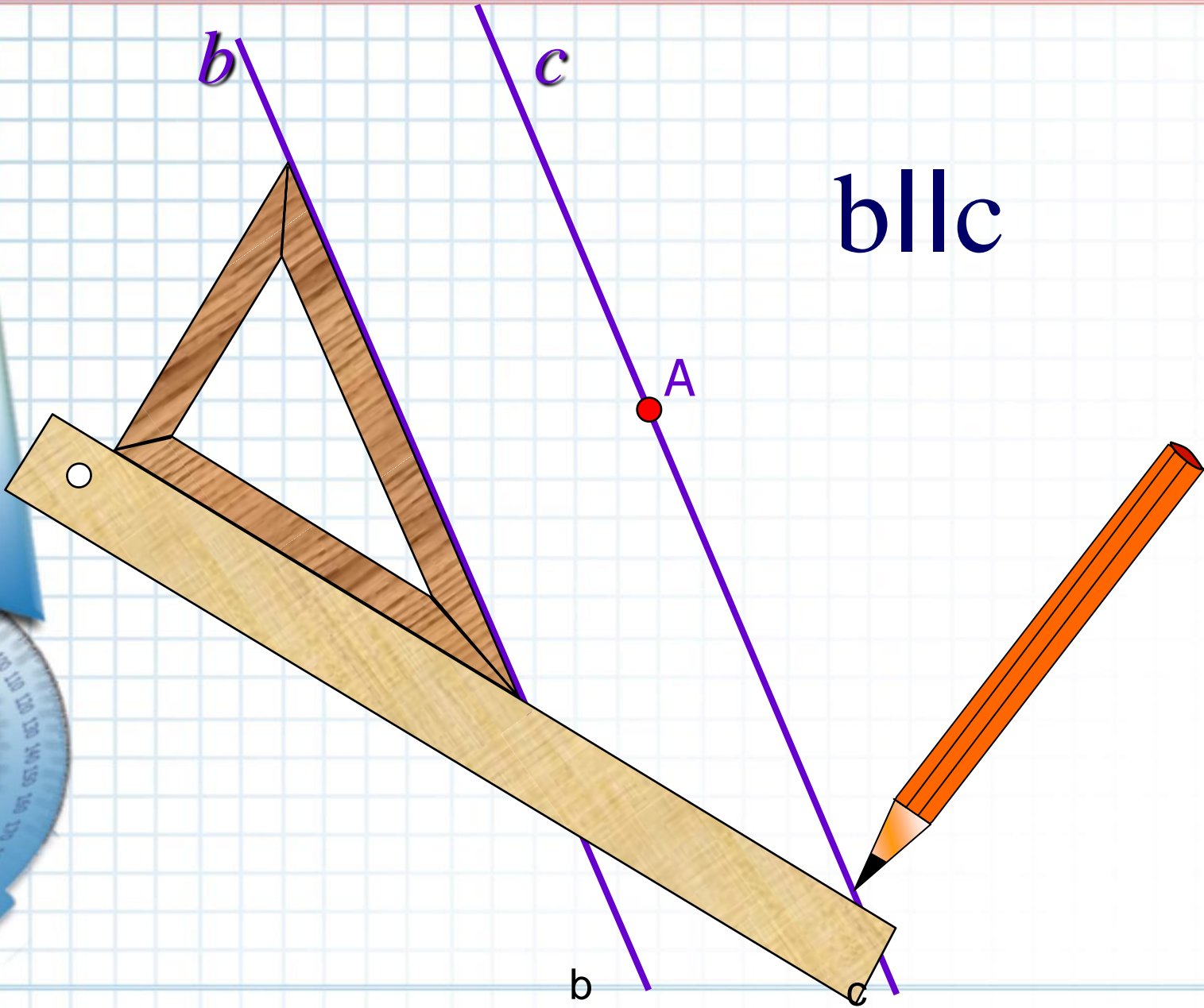

Две прямые, перпендикулярные к третьей, параллельны.

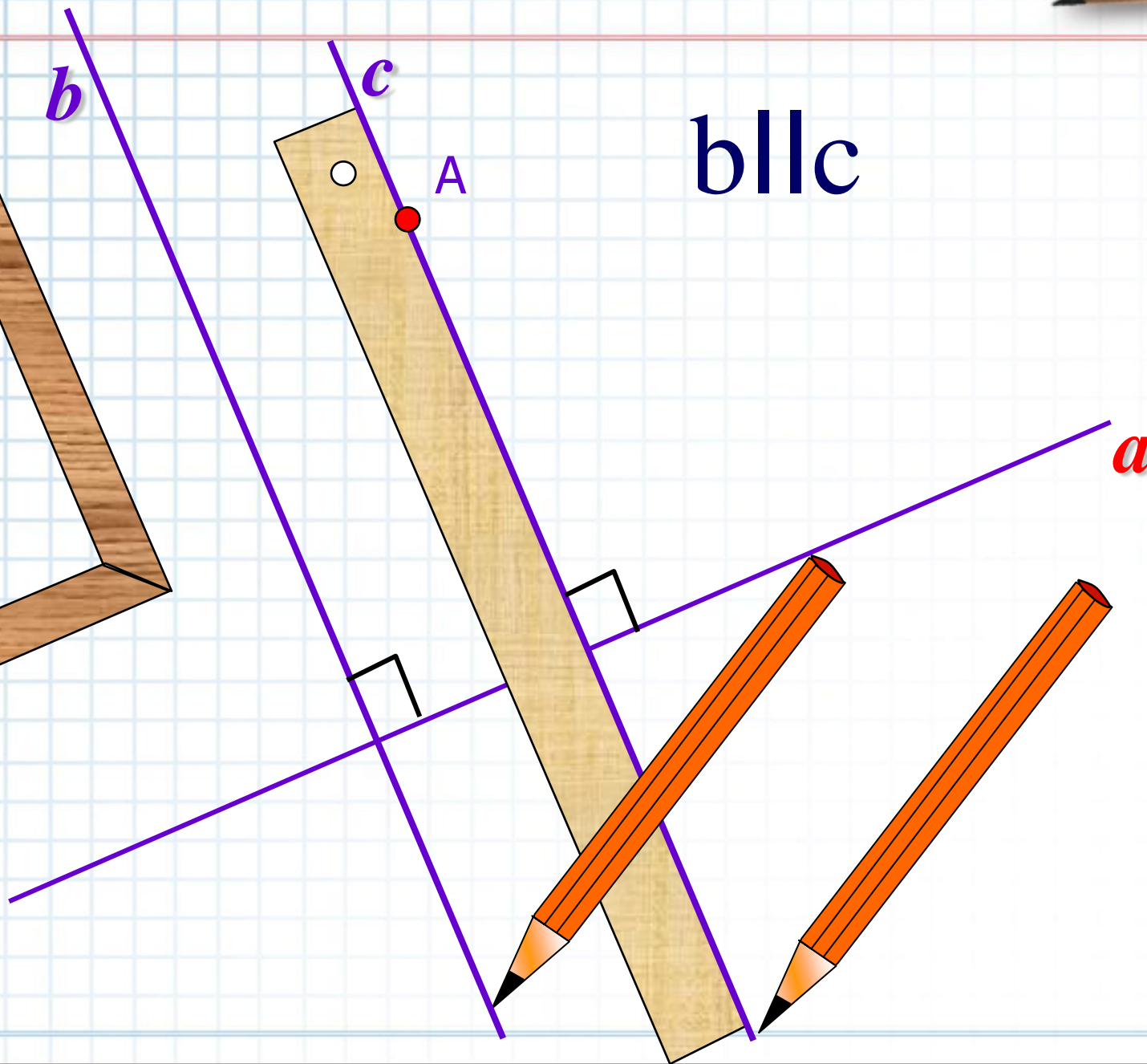

$b \parallel c$

Построение параллельных прямых с помощью рейсшины

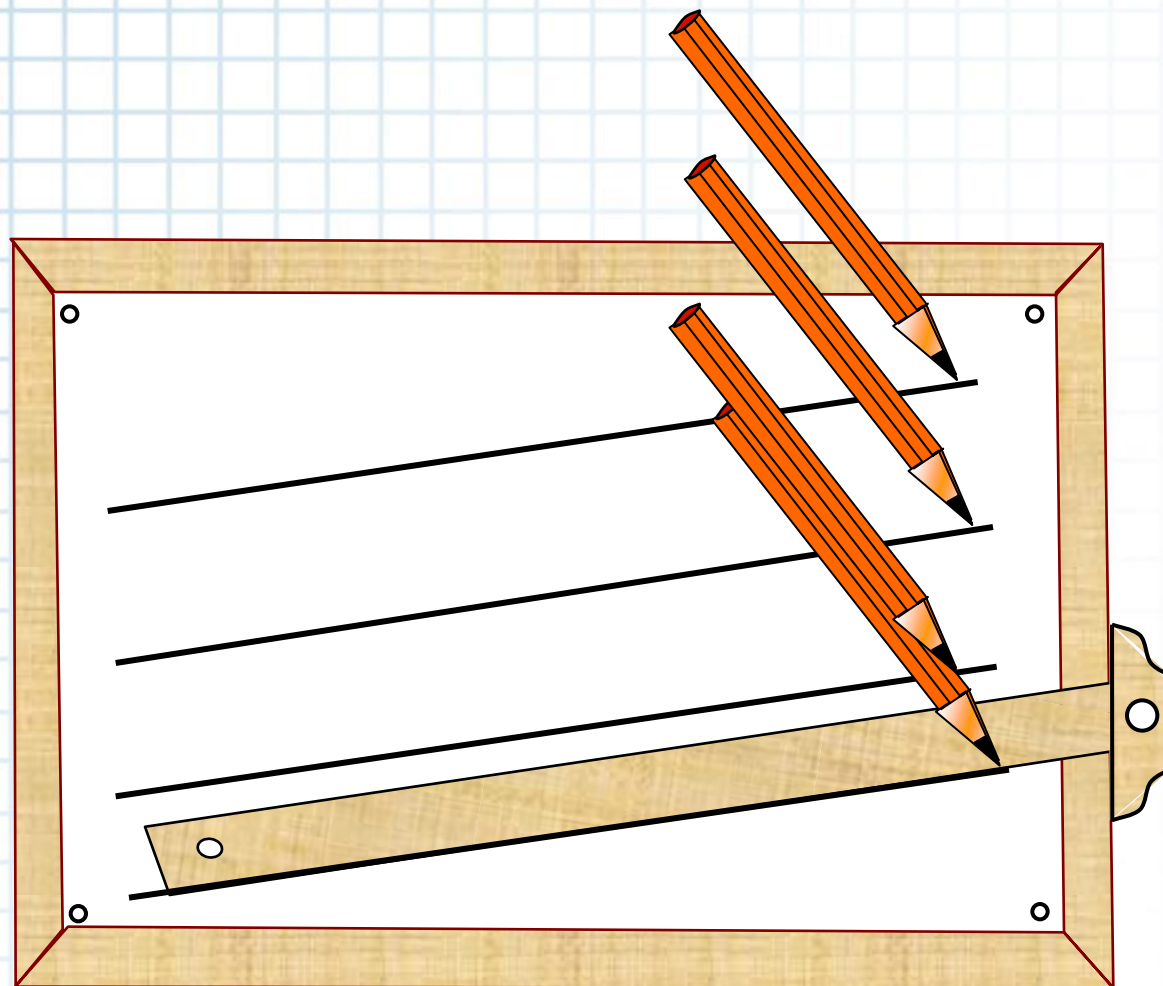

Этим способом пользуются в чертежной практике.



Малка -

инструмент для перенесения угловых размеров при разметке деталей, для построения параллельных прямых.



Рейсмус –

**инструмент для
проведения на заготовке
разметочных линий,
параллельных
выбранной базовой
линии**

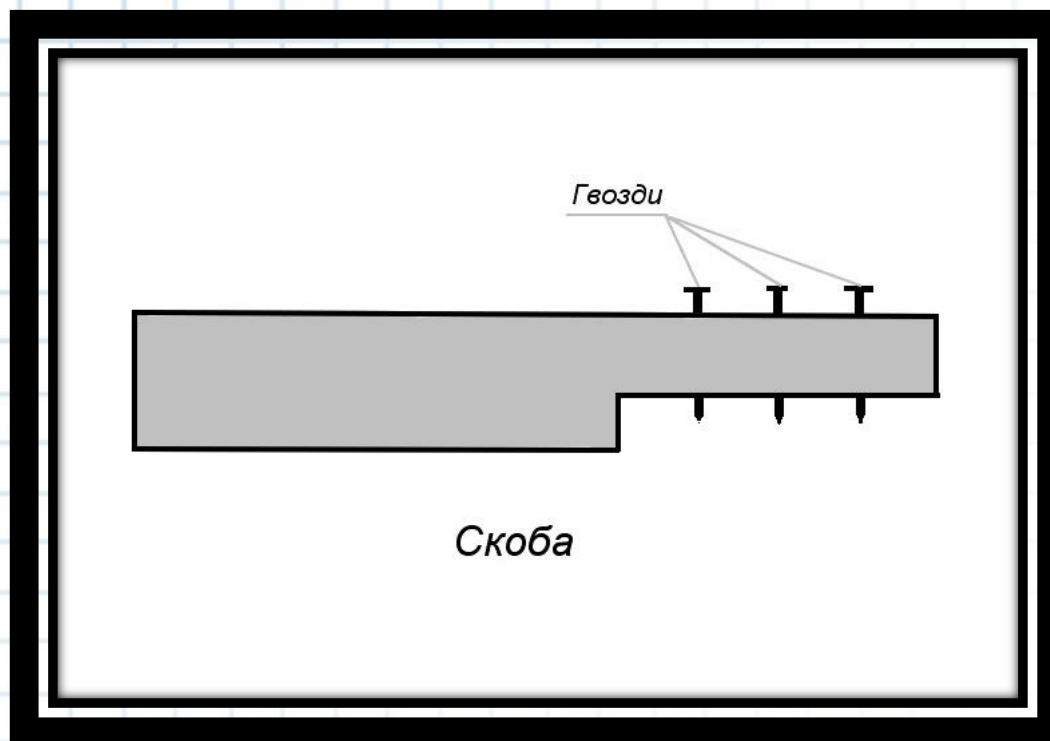

Для одновременного прочерчивания
большого количества линий, вместо
рейсмуса может быть использована **скоба**.

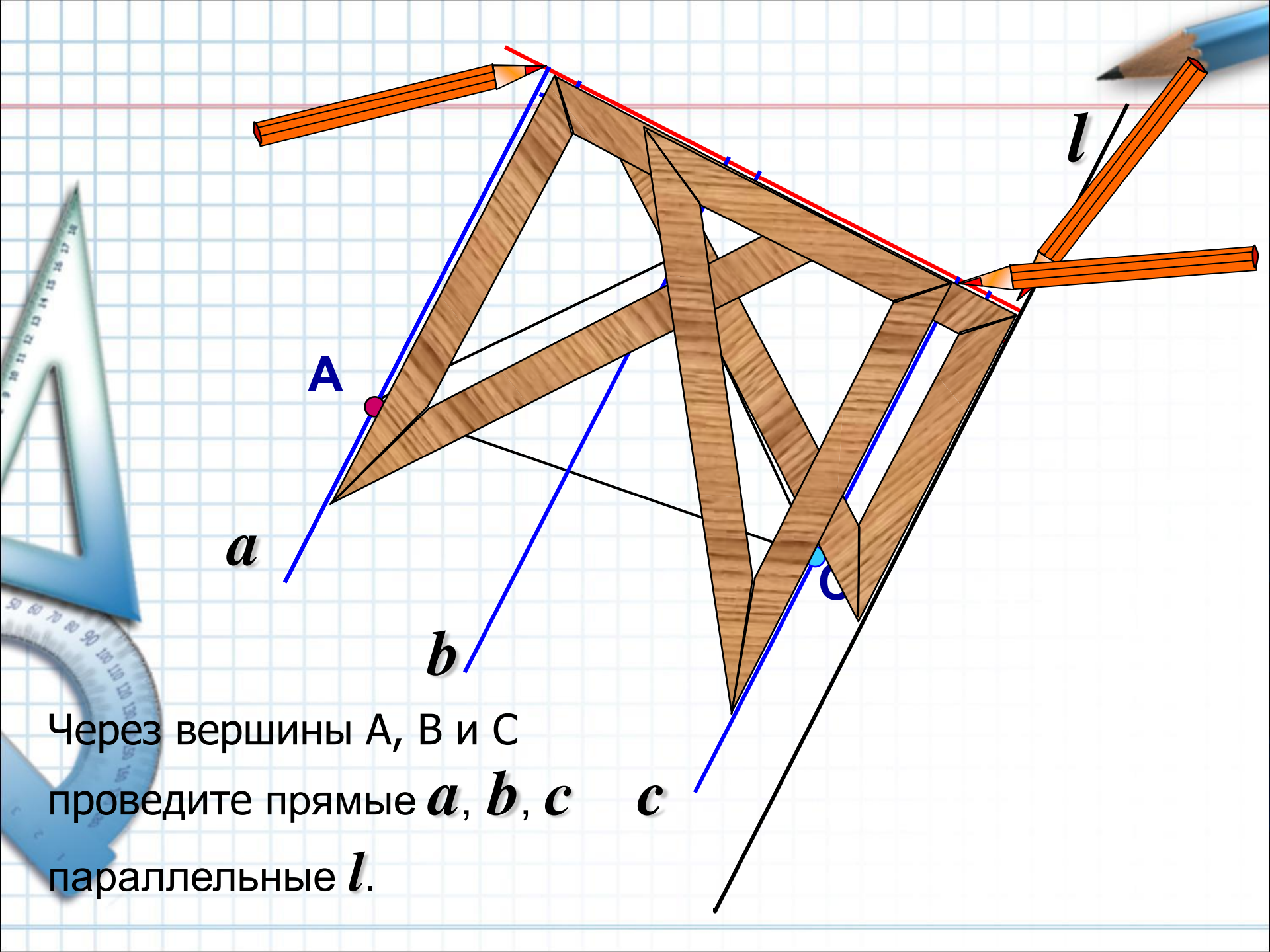

Через вершины A , B и C
проведите прямые a , b , c
параллельные l .

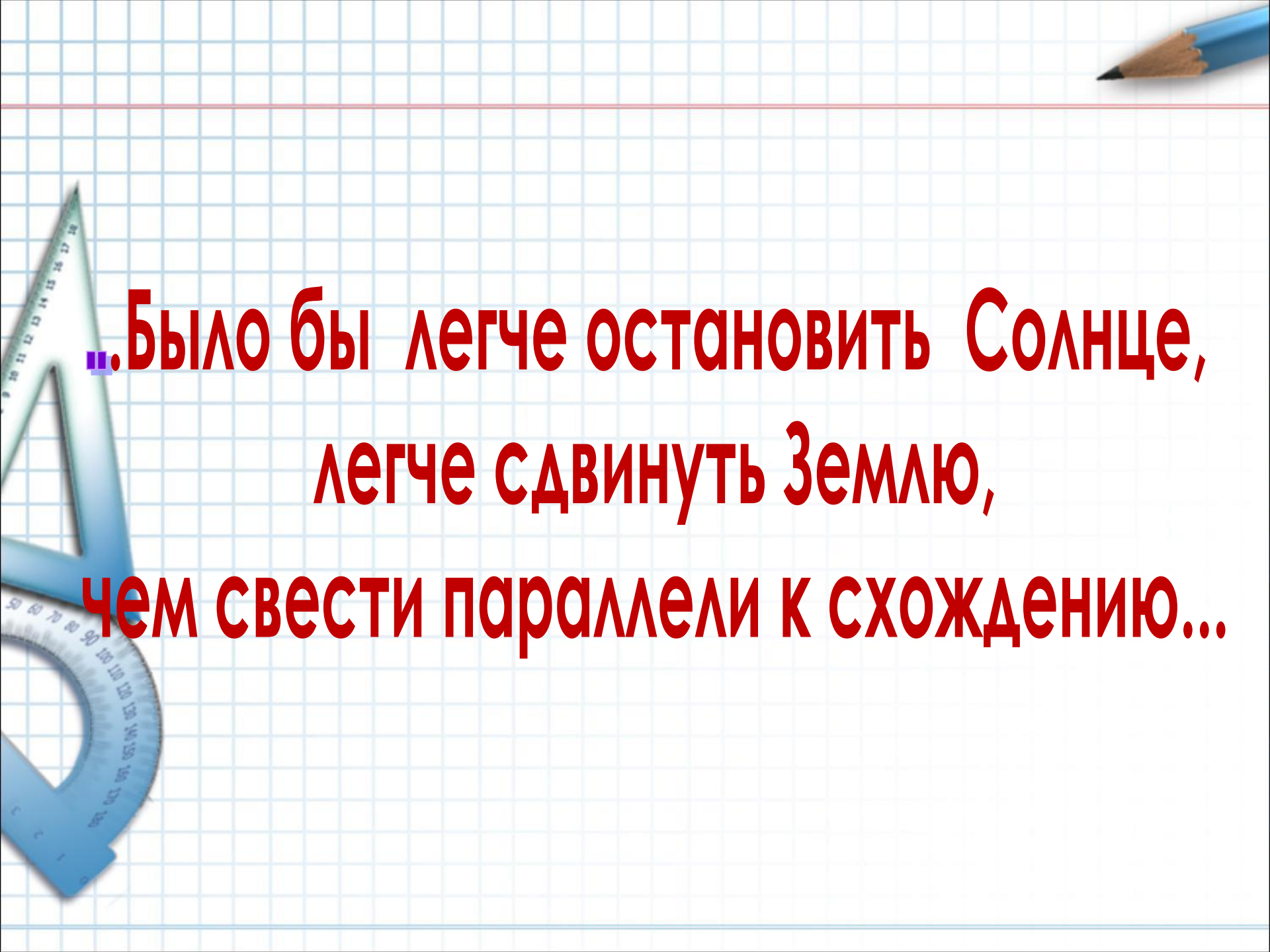

**..Было бы легче остановить Солнце,
легче сдвинуть Землю,
чем свести параллели к схождению...**



Рефлексия

- 
- На уроке я понял...
 - Я узнал, что ...
 - Теперь я...
 - Мне понравилось ...
 - Я думаю...



СПАСИБО

ЗА ВНИМАНИЕ!!!